

UpDown

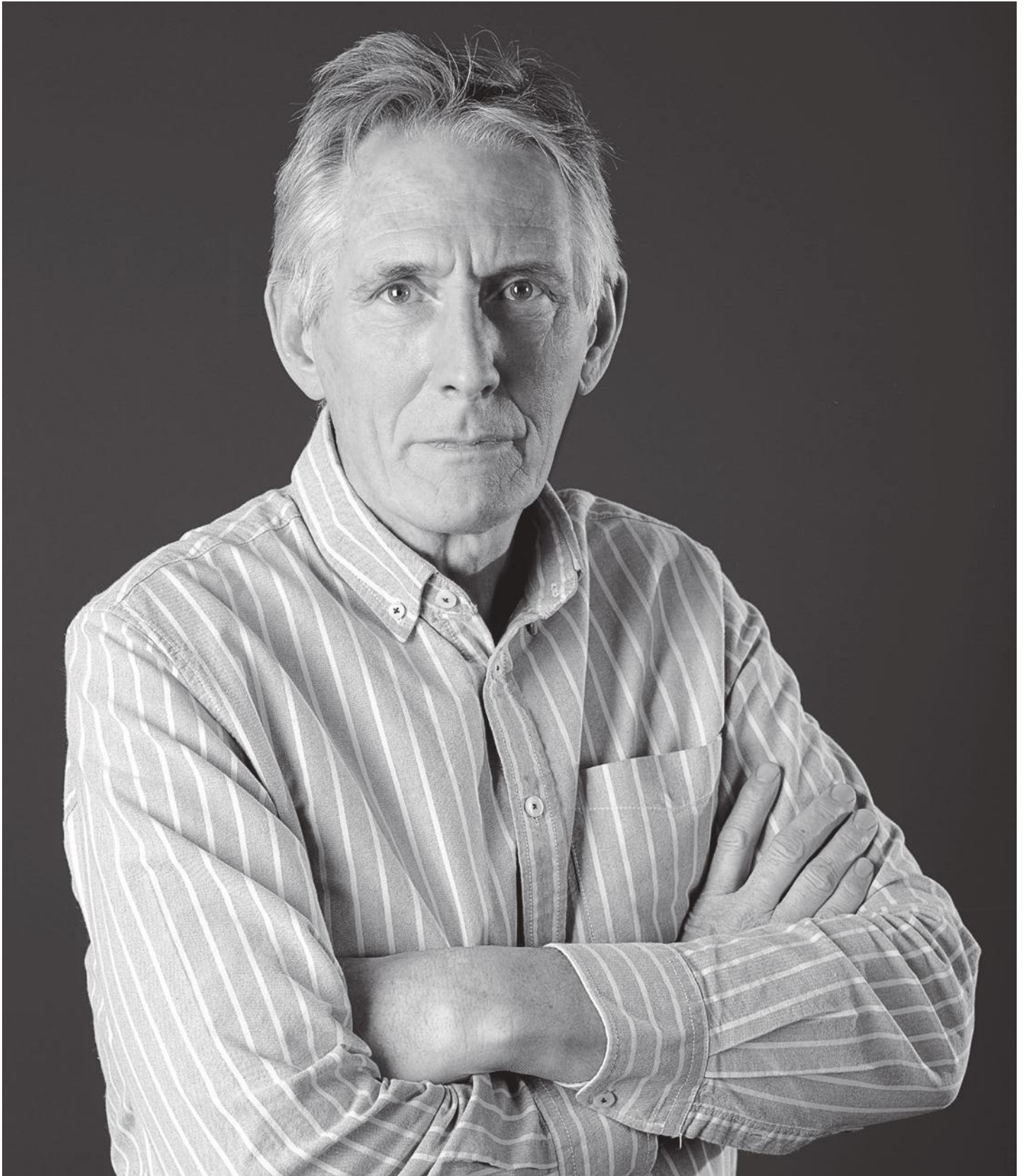

profim



UpDown wie, na czym polega tajemnica niepowtarzalnych wnętrz. UpDown sprawia, że każda przestrzeń staje się plastyczna i nabiera wyjątkowej lekkości. Wyrazista tapicerka nada otoczeniu pożądany charakter: wyrafinowany, współczesny lub retro. Konstrukcja i wykonanie kolekcji UpDown spełnią wyszukane potrzeby i zapewnią długotrwałą jakość mebli.

UpDown explores not only the flexibility of the space where it is placed but also the visual elevation with its flowing and changing back giving it a unique and pleasing outcome. The taught and defined upholstery also sets off the most sophisticated, contemporary, retrospective and historical interior architecture. The construction and build execution will fulfil the most stringent needs of long term quality.



Hilary R. Birkbeck
Projektant kolekcji / Collection Designer



UpDown dopasuje się do każdego miejsca
i podkreśli jego indywidualny styl.

UpDown adapts to every place and emphasizes
its individual style.





ARRANGE IT



Przestronne hole wejściowe w nowoczesnych biurowcach, patio i lobby hotelowe, otwarte przestrzenie, galerie handlowe, recepcje, miejsca spotkań... **Co łączy te miejsca?**

Spacious entrance hall in modern office buildings, patios, hotel lobbies, open spaces, shopping malls, reception desks, meeting venues... **What do these places have in common?**



ARRANGE IT
AS YO



U



UpDown to kolekcja wyjątkowych mebli modułowych, zaprojektowanych z myślą o wymagających przestrzeniach. Dzięki **dowolnemu łączeniu elementów** można w łatwy sposób ożywić wnętrze i stworzyć miejsce, w którym przyjemnie zatrzymać się na chwilę.

UpDown is an exceptional line of module furniture, designed for demanding spaces. Due to **free connection of elements**, it is easy to vivify the interior and create a place in which it is pleasant to stop for a while.

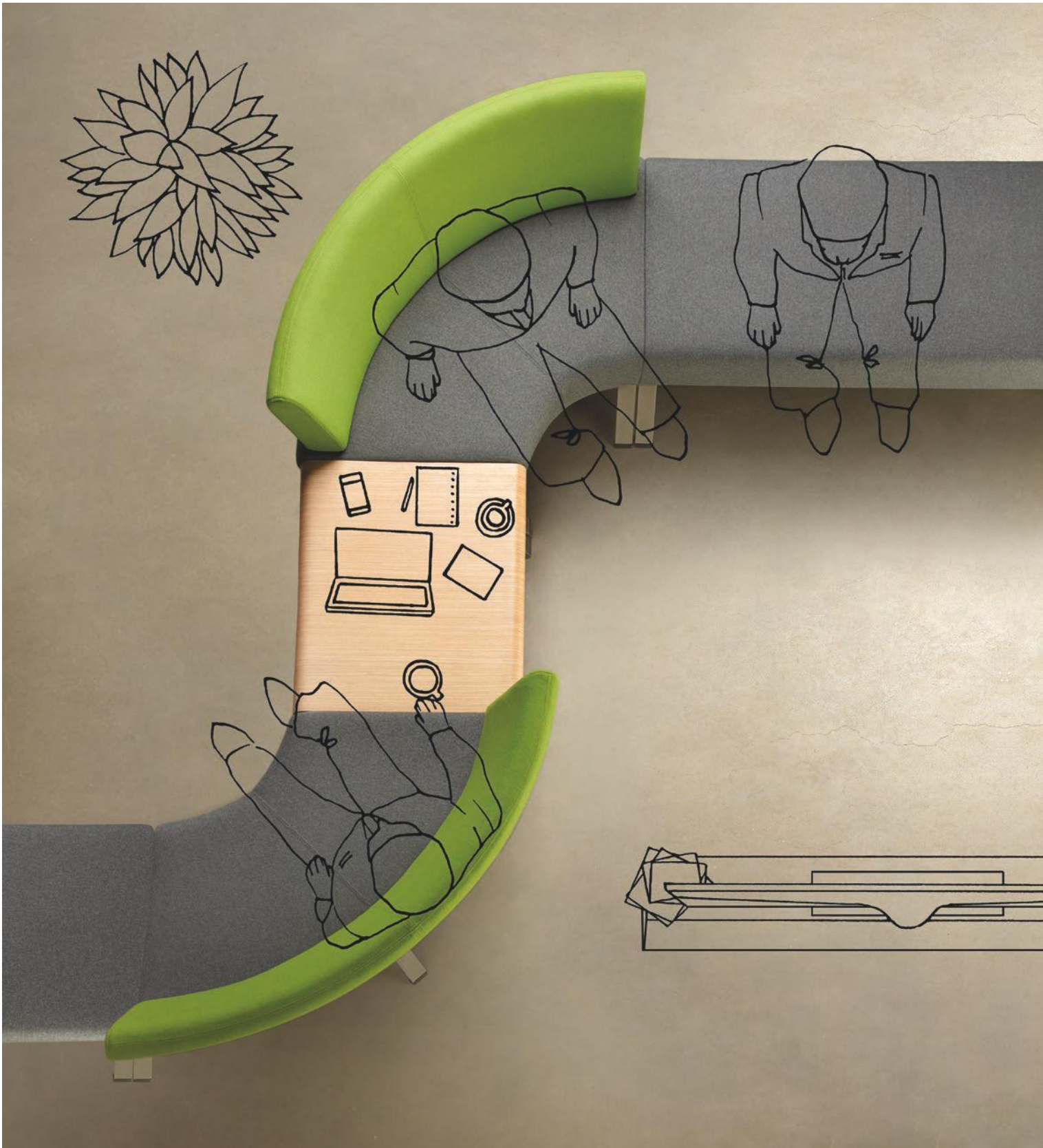

ARRANGE IT AS YOU
LIKE

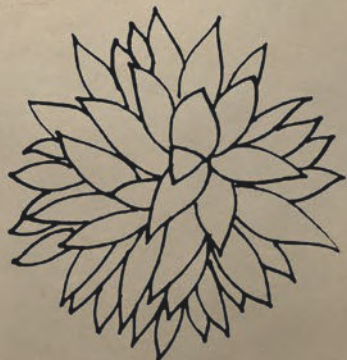
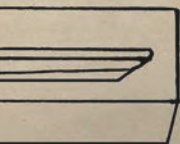
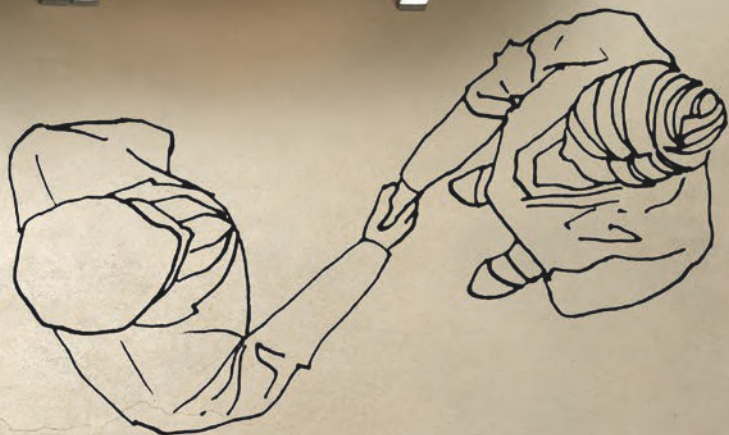

Rozbudowany zestaw czy pojedynczy moduł UpDown? W linii prostej, w kształcie kołyszącej się fali czy po obwodzie koła? Każdy z tych wariantów nada przestrzeni **unikalnego charakteru**.

Complex set or a single module? In a straight line, in the shape of a swaying wave or a circle perimeter? Each of these options gives space **unique character**.



Kolekcja sprawdzi się w pomieszczeniach, które wymagają **dopasowanych rozwiązań**. Wszystkie siedziska można ze sobą łatwo zestawiać. Dzięki UpDown aranżacja przestrzeni stanie się prostsza.

The line will work well in spaces that require **tailored solutions**. All seats are easily connectable. UpDown makes interior arrangement easier.

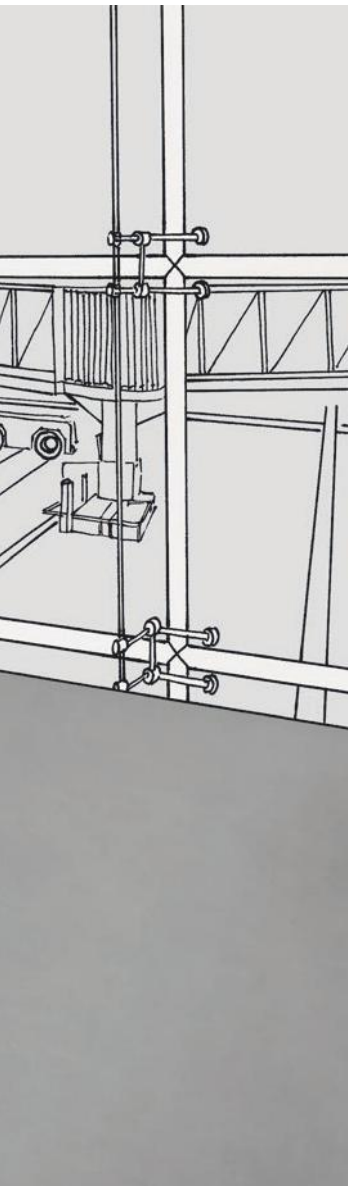

Optywowe kształty pobudzają wyobraźnię,
a nawiązania do organicznych form
dostrzeże nie tylko wprawne oko.
Możliwości organizowania dowolnej
przestrzeni są niezliczone.

Streamline shapes stir the imagination and
references to organic forms will be visible not only
to a professional's eye. Possibilities of organizing
any given space are countless.





Możliwość tworzenia indywidualnych aranżacji sprawia, że kolekcja UpDown **nadaje charakter nie tylko nowoczesnym, ale również tradycyjnym wnętrzom.**



Possibility of creating individual arrangements makes that UpDown line to give character not only to modern but also to traditional interiors.



ELASTYCZNOŚĆ

Jest tyle możliwości, ile mamy pomysłów. Każde siedzisko może funkcjonować oddzielnie i być jedynym bohaterem wnętrza. Kolekcja jest dostępna **w ponad 100 kolorach kilkudziesięciu wykończeń tapicerskich szytych we własnej szwalni**. Dzięki możliwości wyboru różnych kolorów siedzisk i oparc, a także nóżek, można stworzyć oryginalne zestawienie.

FLEXIBILITY

There are as many possibilities as there are ideas. Each seat can function separately and be the main item in an interior. The line is available **in over 100 colours of upholstery sewn in our own sewing room**. Thanks to the possibility of choosing various colours of seats and backs, as well as legs, one can create a unique set.

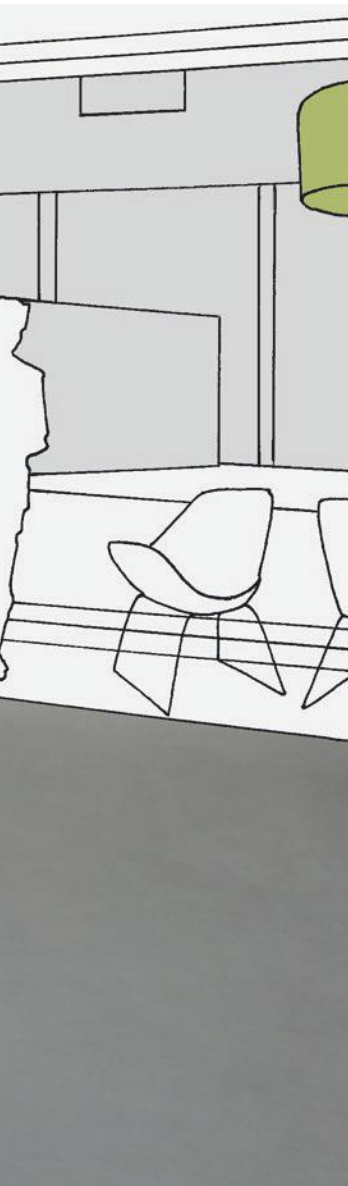

WYGODA

Ergonomiczne siedzisko, zaokrąglone krawędzie, stabilne oparcie... Odpowiednio dobrane parametry sprawiają, że meble UpDown **odpowiadają na potrzeby użytkowników.**

COMFORT

Ergonomic seat, rounded rims, firm back... Due to properly matched parameters UpDown **meets the users' needs.**



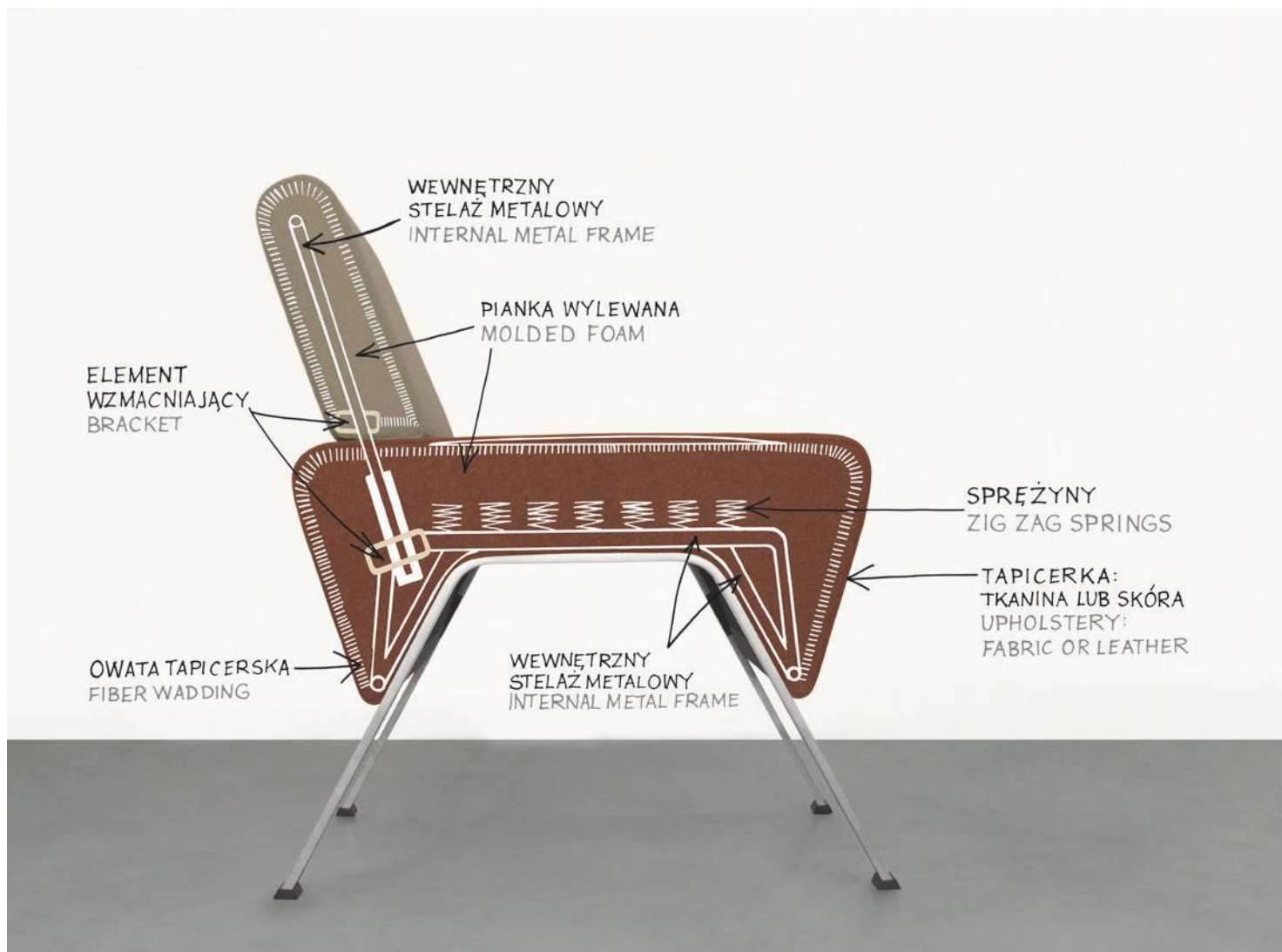

JAKOŚĆ

Dobrze zaprojektowane przedmioty wytrzymają próbę czasu. Tworząc UpDown wykorzystaliśmy nowoczesne technologie, przemyślane rozwiązania i sprawdzone materiały.

Metalowy stelaż wewnętrzny zapewnia odpowiednią **wytrzymałość**. Dodatkowe wzmocnienia zabezpieczają punkty najbardziej podatne na eksploatację. Sprężyny mocowane do stelaża dają **poczucie komfortu i miękkości**. Precyzyjnie dobrane parametry pianek na siedzisku i oparciu sprawiają, że meble są **wyjątkowo wygodne**. Owata tapicerska odpowiada za poprawne ułożenie tapicerki i nadaje jej **odpowiedni kształt**.

QUALITY

Well-designed objects are made to last. While creating UpDown we used modern technologies, well-knit solutions and proved materials.

Internal metal frame ensures the right **durability**. Extra brackets secure areas most prone to exploitation. Springs hitched to the frame give the **feeling of comfort and softness**. Precisely selected parameters of seat and back foam make the furniture **exceptionally comfortable**. The wadding is responsible for correct position of the upholstery and gives it the **right shape**.

WARTOŚCI

Siedziska UpDown to doskonały przykład designerskiej formy i starannego wykonania. Projektując kolekcję, postawiliśmy na trwałe wartości. **Dzięki temu zestaw zachwyca precyzyjnym wykończeniem, pełną niezawodnością, ale i przystępną ceną.**

VALUES

UpDown seats are a great example of designer form and elaborate workmanship. Designing the line, we aimed at sustainable values. Thanks to that the set **delights with precise finishing, full reliability and affordable price.**







PRZYKŁADOWE KOMBINACJE

Ograniczeniem jest wyobraźnia.

SAMPLE ARRANGEMENTS

Imagination is the limit.

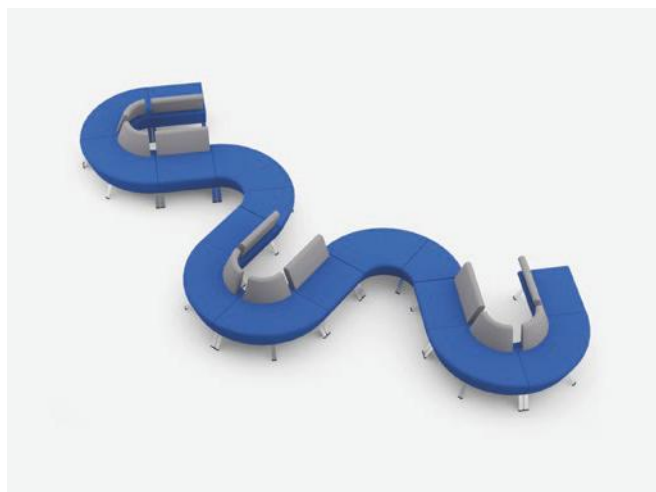

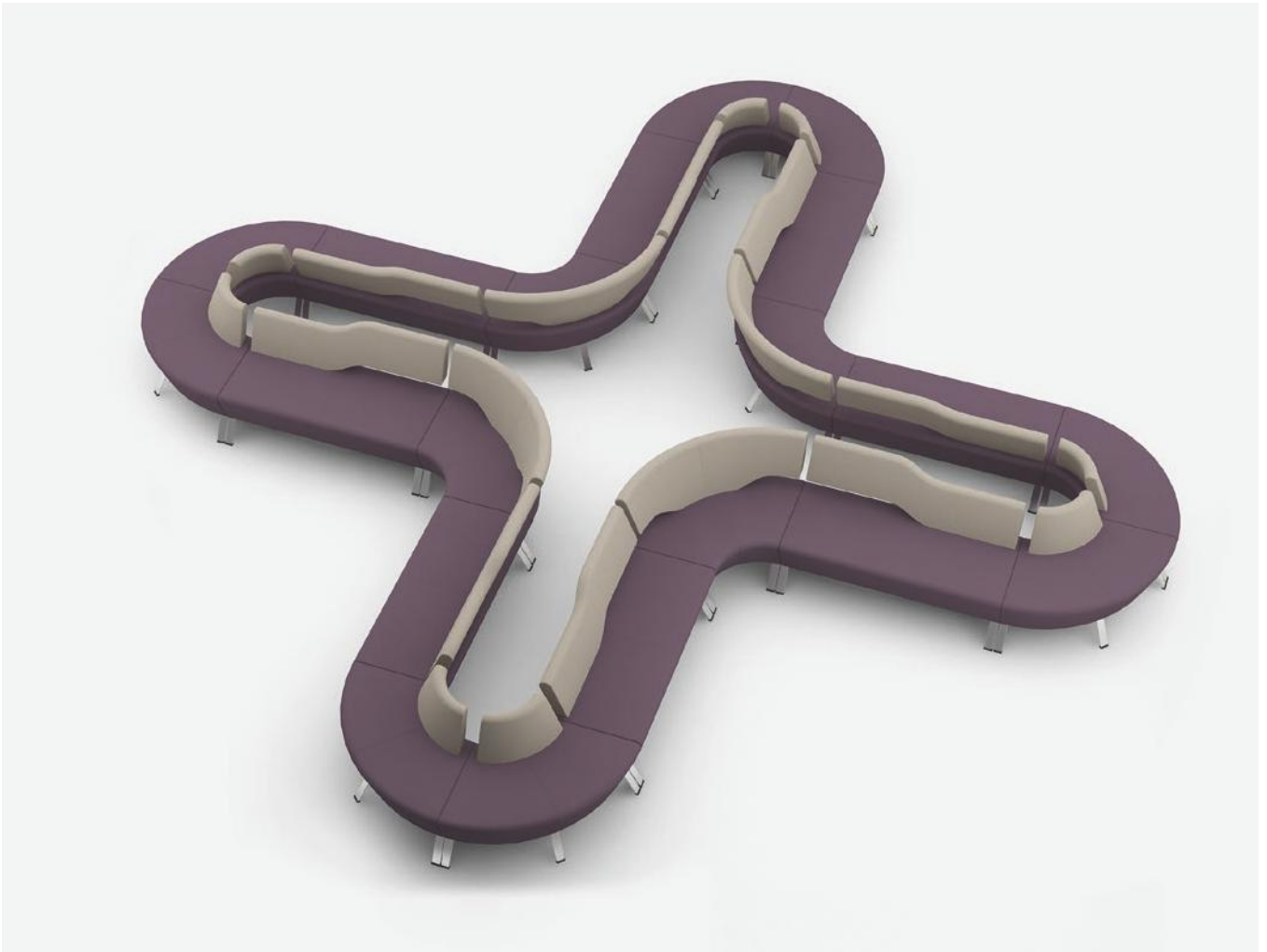
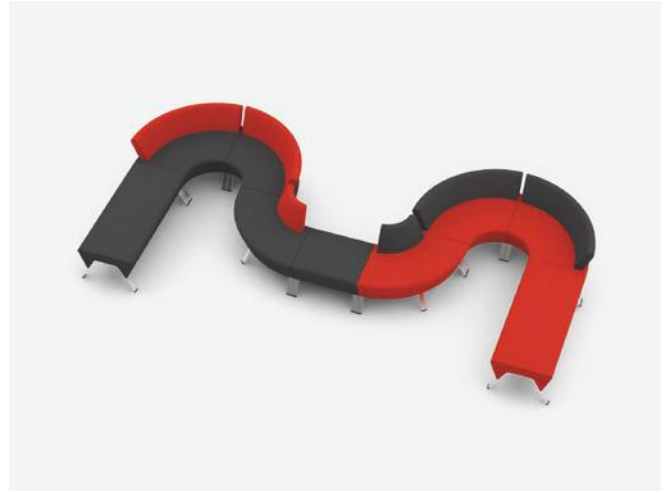

ELEMENTY KOLEKCJI

ELEMENTS IN THE COLLECTION

B10

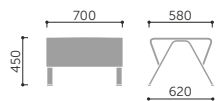

10

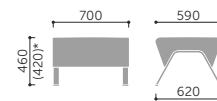

11

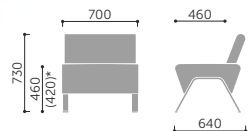

12

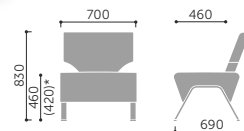

20

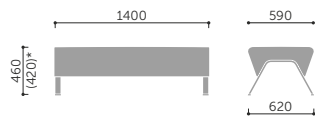

2R/2L

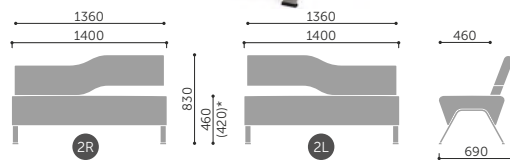

ELEMENTY KOLEKCJI

ELEMENTS IN THE COLLECTION



OPCJE WYKOŃCZEŃ

FINISHING OPTIONS

NÓŻKI

LEGS

Nogi dostępne w 2 wariantach: metalowe w 4 kolorach i drewniane (sklejka bukowa) w okleinie naturalnej modyfikowanej w 5 kolorach.

Legs available in 2 options: metal in 4 colours and wooden (beech plywood) finished in natural modified veneer in 5 colours.



chrom błyszczący
chrome



chrom satyna
satin



czarny
black



metalik
metallic



drewno
wood



Stopki teflonowe
(tylko przy nogach metalowych)
Teflon glides
(only in metal legs)



Stopki filcowe
(przy nogach metalowych i drewnianych)
Felt glides
(metal and wooden legs)

BLATY

TABLE TOP

Blaty ze sklejki bukowej wykończone okleiną naturalną modyfikowaną w 5 kolorach.

Beech table tops available in natural modified veneer in 5 colours.

Okleina naturalna modyfikowana | Natural modified veneer



HM10
dąb bielony
bleached oak



HM11
dąb classic
classic oak



HM12
dąb cardinal
cardinal oak



HM30
teak
teak



HM20
wenge classic
wenge classic

TAPICERKA

FABRIC OR LEATHER

Kolekcja dostępna jest w ponad 100 kolorach, w 9 różnych wykończeniach tapicerskich [Next, Medley, Softline, Sprint, Valencia, Fame, Step, Ultima, Skóra].

The collection is available in over 100 colours, in 9 different finishes upholstery [Next, Medley, Softline, Sprint, Valencia, Fame, Step, Ultima, Leather].

Przykładowe tapicerki | Upholstery samples



ŁĄCZNIKI STABILIZUJĄCE

LINKING PARTS

Do stabilizacji sąsiadujących elementów.

To stabilize adjoining elements.

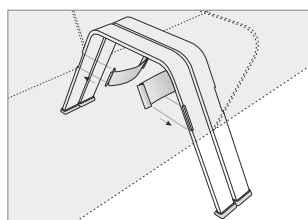

Przy zamówieniu prosimy stosować symbole według kodu | Please use codes at order

UpDown

Rodzaj elementu | Element type

ławka, 1 siedzisko 1-seat bench	10
ławka, 1 siedzisko, oparcie niskie 1-seat bench, low backrest	11
ławka, 1 siedzisko, oparcie wysokie 1-seat bench, high backrest	12
ławka, 2 siedziska 2-seat bench	20
ławka, 2 siedziska, oparcie mocowane z prawej strony 2-seat bench, backrest fixed on the right side	2R
ławka, 2 siedziska, oparcie mocowane z lewej strony 2-seat bench, backrest fixed on the left side	2L
łąącznik 30 stopni 30 degree connector	C10
łąącznik 45 stopni 45 degree connector	C20
łąącznik 90 stopni 90 degree connector	C40
łąącznik wewnętrzny 90 stopni, oparcie niskie 90 degree inner connector, low backrest	C41
łąącznik zewnętrzny 90 stopni, oparcie wysokie 90 degree outer connector, high backrest	C42
łąącznik zewnętrzny 90 stopni, oparcie niskie 90 degree outer connector, low backrest	C43
stolik, 700x450x620 mm table, 700x450x620 mm	B10

Kolor nóg | Legs colour

nogi metalowe: | metal legs:

czarny | black
metalik | metallic
chrom błyszczący | chrome
chrom satyna | satin

Kolor tapicerki | Upholstery colour****

Kolor blatu | Table top colour

Kolor blatu | Table top colour

* Wysokość siedziska zmierzona zgodnie z normą PN EN 16139 (z obciążeniem).

Wymiary mają charakter orientacyjny i mogą się różnić w zależności od wybranej konfiguracji produktu. Metoda pomiaru produktów dostępna do pobrania pod linkiem:

www.profim.pl/Metoda_pomiaru_produkow.pdf

Seat height measured according to PN EN 16139 norm (with seat burden).

The measurements are approximate and can differ depending on the product configuration. Measuring methodology is available at this link: www.profim.eu/Measuring_methodology.pdf

** Istnieje możliwość doboru różnych kolorów tapicerki w obrębie tej samej tkaniny wg następującego schematu: A – siedzisko, B – oparcie. Przy zamówieniu modelu takiego rodzaju należy wyraźnie wskazać symbole kolorów tkanin, np.: ST-5/ST-6 (gdzie ST-5 – A, ST-6 – B).

Option of mixing colours of the same fabric on seat and backrest according to below scheme: A – seat, B – backrest. In case of order of such option, following example should be specified: ST-5/ST-6 (where ST-5 – A, ST-6 – B).

www.profim.pl

Producent zastrzega sobie prawo do zmian konstrukcyjnych i zmiany parametrów nie pogarszających walorów użytkowych produktów. Kolory reprodukowane w katalogu mogą odbiegać od rzeczywistych kolorów oferowanych mebli.

The producer reserves the right to conduct construction changes and improvements of the products.
Colours presented in the catalogue may vary from the original colours of furniture.



CHROM (III)
Technologia przyjazna
dla środowiska

CHROMIUM (III)
Eco-Friendly Technology

